

全彩色開關系列

開關・螢光開關

■注意 在多處安裝螢光開關或使用特殊照明器具等，由於高阻抗之故，使螢光不點亮時，請將“螢光開關用電容器”負載並聯使用。(詳情參照第60頁)

開 關

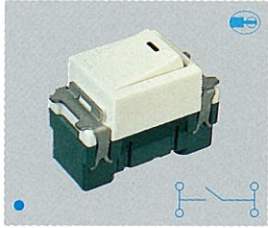

WNF5001
開關B(單切)
15A 300V AC

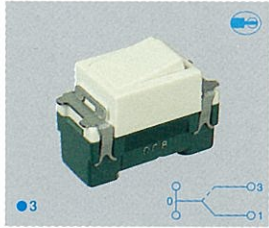

WNF5002
開關C(3路)
15A 300V AC

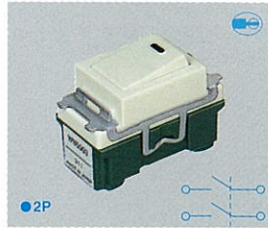

WN5003-802
開關D(兩切)
15A 300V AC



WN5004-802
開關E(4路)
15A 300V AC

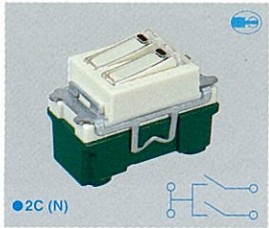

WN5021-802
標名雙開關B(單切)
15A 300V AC

螢光開關

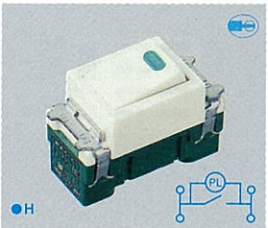

WNF5151
螢光開關B(單切)
15A 110V AC用

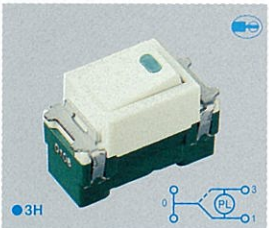

WNF5152
螢光開關C(3路)
15A 110V AC用

- 也有220V型
- WNF51512**
螢光開關B(單切)
15A 220V AC用
- WNF51522**
螢光開關C(3路)
15A 220V AC用

WE 高機能器具



用螢光指示位置

在「關」(OFF)的狀態下，開關會發光，即使在黑暗中也能看清開關的位置。又若在樓梯處使用三路開關，裝於樓梯上下兩處，則可在下面點燈，在上面熄燈。當然，也可在下面熄燈，在上面點燈。



螢光開關(附標名)・指示燈開關・氣氛開關

螢光開關(附標名)

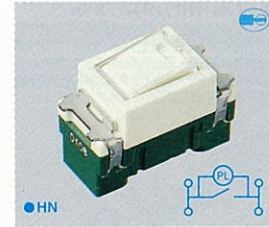

WNF5051
螢光開關B(單切)(附標名)
15A 110V AC用



WNF5052
螢光開關C(3路)(附標名)
15A 110V AC用

- 也有220V用
- WNF50512**
螢光開關B(單切)(附標名)
15A 220V AC用
- WNF50522**
螢光開關C(3路)(附標名)
15A 220V AC用
- WNF50542**
螢光開關E(4路)(附標名)
15A 220V AC用

螢光開關(附標名)



WNF5054
螢光開關E(4路)(附標名)
15A 110V AC用

指示燈開關



WN51421-802K
指示燈開關C
(3路・單切兩用)
15A 300V AC

氣氛開關

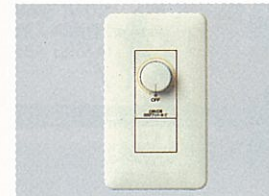

NOF20571
氣氛開關B(單切)(白熾燈燈光控制)(旋轉式)
(附無孔頂蓋・蓋板)500W 110V AC



NOF20573
氣氛開關B(單切)(白熾燈燈光控制)(旋轉式)
(附蓋板)500W 110V AC



NOF20874
氣氛開關B(單切)(白熾燈燈光控制)(旋轉式)
(附蓋板)800W 220V AC

NOF20572
氣氛開關B(單切)(白熾燈燈光控制)(旋轉式)
(附無孔頂蓋・蓋板)500W 220V AC

NOF20574
氣氛開關B(單切)(白熾燈燈光控制)(旋轉式)
(附蓋板)500W 220V AC

適用負荷容量

		單獨使用的場合	連接使用的場合
500W型	110V	40~500W	40~400W(2台) 300W(3台)
	220V	60~500W	60~500W
800W型	220V	100~800W	100~600W

大樓用 熱感自動開關

【天棚用】熱感自動開關

敏感捕捉人的動作，使照明自動ON・OFF。適用於提高會議室等處的用燈效率。

●【大樓用】熱感自動開關(母器)

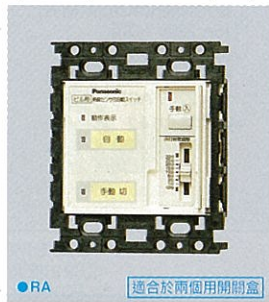

WN5600-832K
熱感自動開關(母器)
(附信號輸出端子)3A 110V AC
(檢測後連續動作時間，約10秒~30分鐘可調整型)

WN5600-852K
也有3A 220V AC型。
※不能用於HID負載、發光起動型
高功率螢光燈(GH)。

●【大樓用】熱感自動開關(子器)



WN56059-8
熱感自動開關(子器)
(天花板安裝型)DC 12V

因日光燈或省電型日光燈太過頻繁來回ON・OFF時燈泡的壽命會縮短。因此使用於熱感自動開關的檢測次數較多的場所時，請選用白熱燈燈具，或熱感自動開關的動作保持時間請設定在最長的。

●接線圖

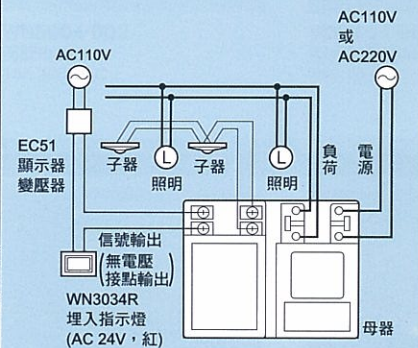

●子器接線沒有極性。

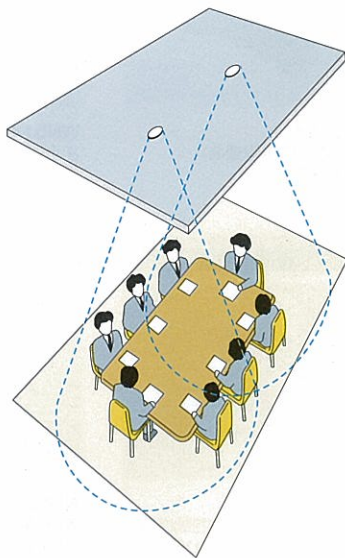

全彩色插座系列

插座・附接地端子雙插座

插 座

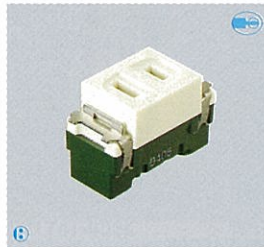

WNF1001
埋入插座
15A 125V AC



WNF1101
埋入附接地極插座
15A 125V AC
WNF1101R
埋入式附接地極插座(紅色)
15A 125V AC



WN1161-802
埋入防脫落附接地極插座
15A 125V AC

埋入瞬間插座系列

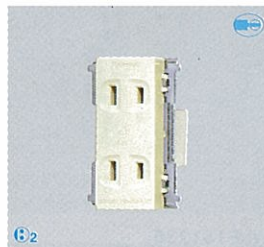

WNF1402
埋入瞬間雙插座
15A 125V AC



WNF15123K
埋入瞬間附接地極雙插座
15A 125V AC



雙插座

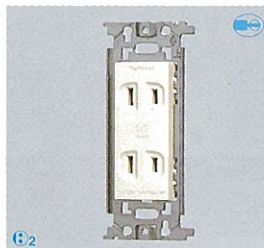

WNF1302
埋入雙插座
15A 125V AC

附接地端子雙插座

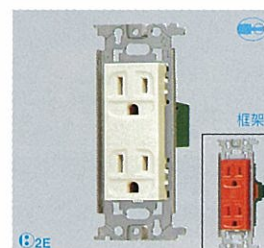

WNF1512K
埋入附接地極雙插座
15A 125V AC
WNF1512RK
埋入式附接地極插座(紅色)
15A 125V AC

雙插座

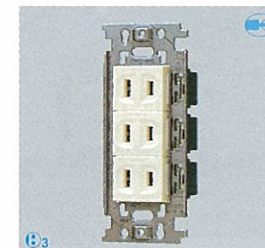

WNF1301
埋入式插座「參」
15A 125V AC

1 配線器具

附接地端子雙插座・插座・高容量插座15A・250V

參插座

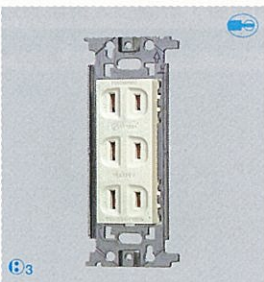

WN1503-802
埋入式參插座
15A 125V AC

插座(附瞬間蓋板)



WNF4601
埋入瞬間雙插座
(附蓋板)
(WNF6803)
(WNF1302)

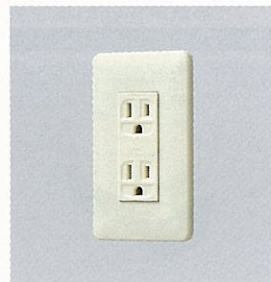

WNF4602K
埋入瞬間附接地極雙插座
(附蓋板)
(WNF6803)
(WNF15123K)

插座(附瞬間蓋板)



WNF4603
埋入式插座「參」
(附蓋板)
(WNF6803)
(WNF1001×3)

廚房專用插座



WNF15126
埋入式5.5mm²絞線用附接地極雙插座
15A 125V AC



WNF151236
埋入式5.5mm²絞線用瞬間附接地極雙插座
15A 125V AC

冷氣插座 20A・125V・250V

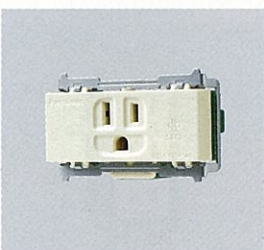

WNF11016
埋入式5.5mm²絞線用附接地極插座
15A 125V AC



WFF3520
附接地極2P 20A
埋入式插座
20A 125V AC

WFF5123
家用接地20A
彎角插座(125V)
20A 125V AC



WFF3620
附接地極2P 20A
埋入式插座
20A 250V AC
WFF3620R
冷氣插座2P20A附接地極 (紅色)
20A 250V AC

WFF5124
家用接地20A
彎角插座(250V)
20A 250V AC

EL保護插座

EL保護插座



WN1741-832K
EL保護附接地極插座(附門)
15A 110V AC
插座 15A 125V AC

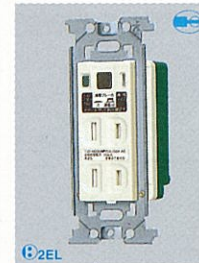

WN1702-832K
EL保護插座(附門)
15A 110V AC
插座 15A 125V AC

●EL保護插座的特點

●內裝有漏電斷路器，萬一漏電，即在插座口斷路，使用安全。主要用於溫水清洗便器和用水設備等。

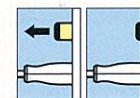

■規格

項目	內容	項目	內容
機能	漏電專用衝擊波不工作型	插座	附門
額定	AC110V 15A 50/60Hz	端子結構	連結端子(全端子)
額定感應電流	15mA	通電顯示	氬管
工作時間	高速型0.1秒以內	使用場所	室內用
額定不工作電流	7.5mA	使用周圍溫度	-10~40℃
額定短時間電流	1.000A		

接地端子・頂蓋・標牌開關・緊急用押釦・押釦・螢光開關用電容器

接地端子



WN3040K-8
接地端子

頂蓋



WN3022-8
大孔電話導線框
(φ16)



WNF3023
電話線插座(多回線兼用)
φ9 φ16用



WN3020-8
無孔頂蓋

緊急用押釦

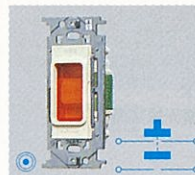

WN4500-8
緊急用埋入式押釦
6A 300V AC

押釦

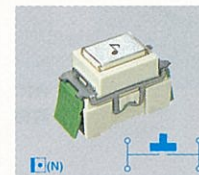

WN5461K-8
標名押釦B(單切)
10A 300V AC
※可以表示負荷名

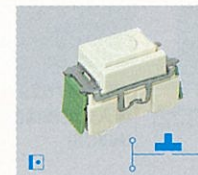

WN5401K-8
押釦(單切)
10A 300V AC

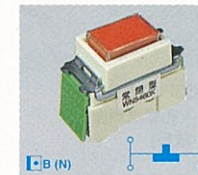

WN5460K-8
標名押釦B(B接點)
10A 300V AC
※可以表示負荷名

螢光開關用電容器



WNF9986
螢光開關用電容器

事例 氬燈不點燈、太暗、閃爍

照明器具的內部阻抗高之場合

原因

1. 氬燈不能維持放電電壓而不點燈
2. 氬燈點燈電流微小而太暗
3. 氬燈點燈閃爍

對策檢討

增加流經氬燈的電流 (降低照明器具側的阻抗)

不點燈、太暗、閃爍

高阻抗

點燈

照明

WNF 9986

1 家庭用電視插座(U/V、CATV用)

配線器具

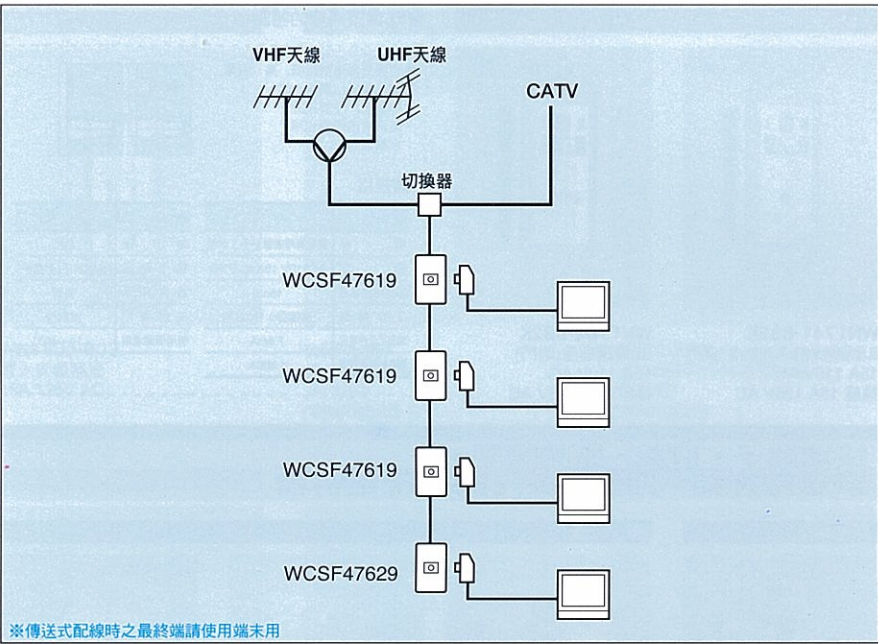

家用電視天線插座(U/V、CATV用)(5~1,000MHz)



WCSF47619 埋入式電視插座 (中繼用)



WCSF47629 埋入式電視插座 (端未用)

同軸式電視天線插頭

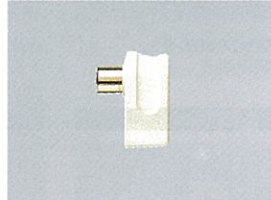

WN3081K 同軸式電視天線插頭

●家庭用電視插座(U/V, CATV)特性表

型號	用途	插入損失(dB以下)			結合損失(dB以下)			逆結合損失(dB以上)			電壓定在波比(以下)		
		5-50MHz	50-750MHz	750-1,000MHz	5-50MHz	50-750MHz	750-1,000MHz	5-50MHz	50-750MHz	750-1,000MHz	5-50MHz	50-750MHz	750-1,000MHz
WCSF47619	中繼配線用	2.5	2.2	2.5	10.5	10.5	11.0	15.0	20.0	18.0	2.0	1.8	2.0
WCSF47629	終端用	-	-	-	7.5	7.5	7.5	-	-	-	1.8	1.8	1.8

■特色

- 1 特殊連接栓口，所以可使用抗雜訊高的F型連接端子方來接線。
- 2 蕊線的接線採用簡單的「易施工端子」構造，施工的速度大增。

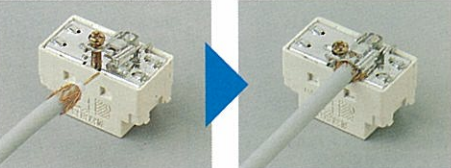

電話用配線器具

由性能、用途、個性選擇。是個人電話時代的配線器具。

埋入電話插座 1個用

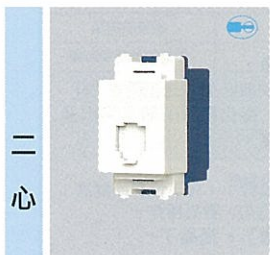

WNF2162 埋入電話插座 (六極二心)(速結端子)



WNF2164 埋入電話插座 (六極四心)(速結端子)



WNF2166 埋入電話插座 (六極六心)(速結端子)

電話+PC、電話+FAX、電話2回線等對應。

埋入電話插座 2個用

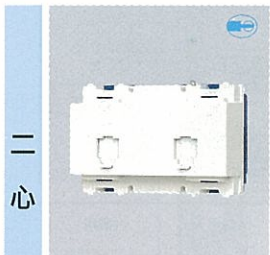

WNF2262 埋入電話雙頭插座 (六極二心)(速結端子)



WNF2264 埋入電話雙頭插座 (六極四心)(速結端子)

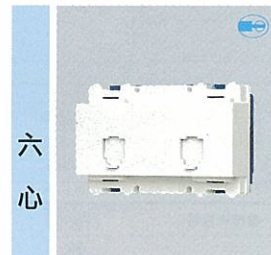

WNF2266 埋入電話雙頭插座 (六極六心)(速結端子)

●電話插座端子規格 (家庭電話根據廠家端子的配列不同應進行確認。)

	二心	四心	六心
插口 (接點配列)	<p>WNF2162 WNF2262</p>	<p>WNF2164 WNF2264</p>	<p>WNF2166 WNF2266</p>
端子配列	<p>黃 L1' L1 藍</p>	<p>黃 L1' L1 藍 紅 L2' L2 綠</p>	<p>黃 L1' L1 藍 紅 L2' L2 綠 白 L3' L3 紫</p>

配線器具

全彩色蓋板系列



全彩色歐風豪華型蓋板 全彩色瞬瞬歐風豪華蓋板

■特點

1. 由於採用單觸安裝構造，安裝器具不必（金屬）安裝框，實現施工的省力化。
2. 器具安裝於單觸板框，從化粧板的器具突出量均勻，不必調整突出量。
3. 蓋板背面突出量少。受埋入箱下降深度的影響較小，施工性有所提高。此外，插入時用力較為均勻，容易操作。
4. 採用高級材料（ABS樹脂），提高了。

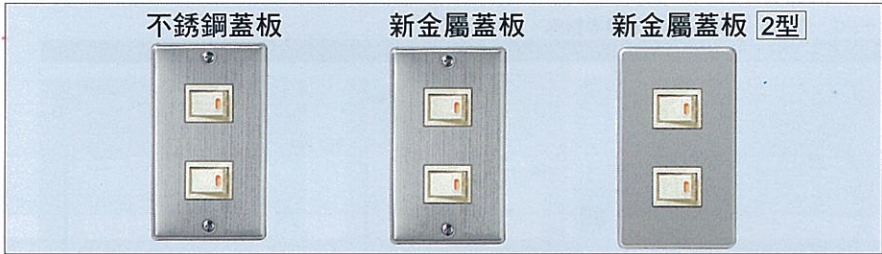

●標準蓋板 <1個用> <2個用> <3個用> <2個+1個用> <4個用> <4個用>

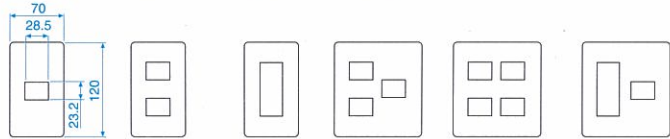

歐風豪華板	WNF6201	WNF6202	WNF6203	-	WNF6204	
瞬瞬歐風豪華蓋板	WNF6801	WNF6802	WNF6803	WNF6873	WNF6804	WNF6874
不銹鋼蓋板	WN7601-8	WN7602-8	WN7603-8	-	WN7604-8	-
新金屬蓋板	WNF7501	WNF7502	WNF7503	-	WNF7504	WN7574-8
新金屬蓋板 2型	WN6501K-8	WN6502K-8	WN6503K-8	-	WN6504K-8	-

<5個用> <6個用> <7個用> <8個用> <9個用>

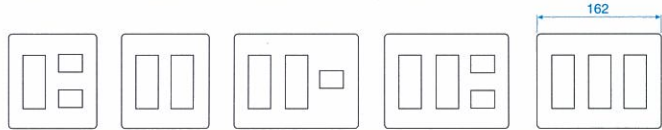

歐風豪華板	-	WNF6206	WNF6207	WNF6208	WNF6209
瞬瞬歐風豪華蓋板	WNF6805	WNF6806	-	-	-
不銹鋼蓋板	-	WN7606-8	-	-	WN7609-8
新金屬蓋板	WNF7505	WNF7506	WNF7507	WNF7508	WNF7509
新金屬蓋板 2型	-	WN6506K-8	-	-	WN6509K-8

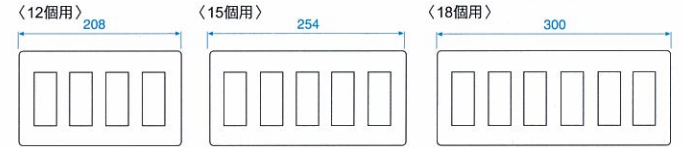

歐風豪華板	-	-	-
瞬瞬歐風豪華蓋板	-	-	-
不銹鋼蓋板	-	-	-
新金屬蓋板	WN7512-8	WN7515-8	WN7518-8
新金屬蓋板 2型	WN6512K-8	WN6515K-8	WN6518K-8

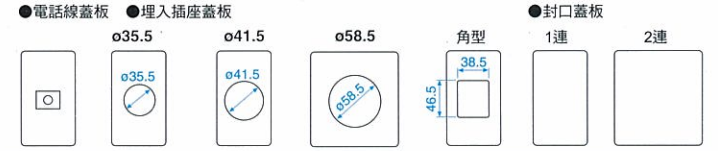

歐風豪華板	WNF6281	WNF6253	WNF6254	WNF6255	WNF6221	WNF6291	WNF6292
瞬瞬歐風豪華蓋板	WNF6881	-	-	-	-	WNF6891	WNF6892
不銹鋼蓋板	-	-	-	-	-	WN7691-8	-
新金屬蓋板	-	WNF9513	WNF9514	-	WNF7521	WNF7591-8	-
新金屬蓋板 2型	-	-	-	-	-	-	-

防滴蓋板

金屬防滴蓋板

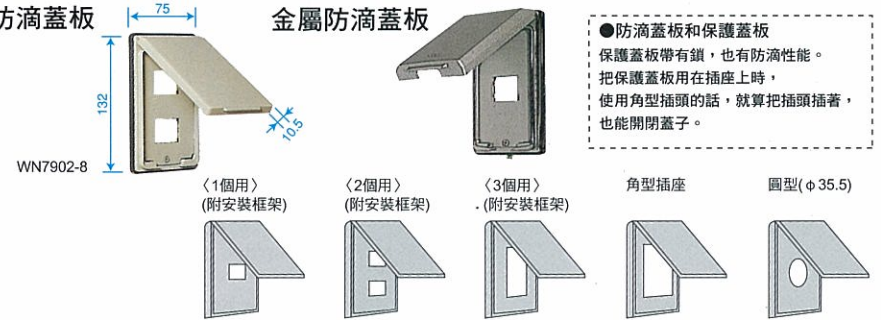

●防滴蓋板和保護蓋板
保護蓋板帶有鎖，也有防滴性能。
把保護蓋板用在插座上時，
使用角型插頭的話，就算把插頭插著，
也能開閉蓋子。

防滴蓋板	WN7901-8	WN7902-8	WN7903-8	WN7921-8	WN9913-8
金屬防滴蓋板	WN7801K-8	WN7802K-8	WN7803K-8	WN7821K-8	WN9903K-8

全彩色任選系列

安裝框架

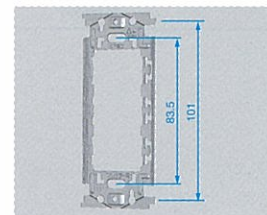

WNF3700
埋入安裝框架

全彩色防雨插座

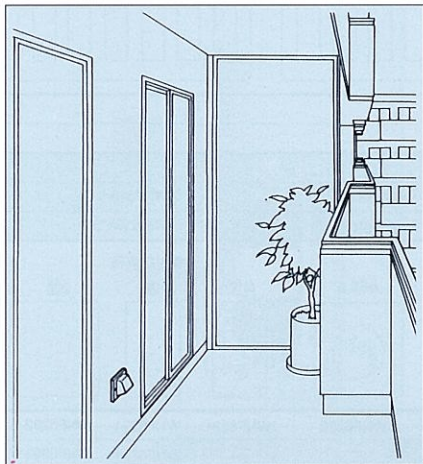

- 裝設在室外會被雨淋到的地方
在雨水容易侵入的地方(陽臺)裝設普通的插座是非常危險的
- 有特殊的構造，使雨水無法侵入插座本體
- 建議使用場所～公寓住宅的陽臺及其他室外場所



WKF2901 防雨插座(1個口)



WKF2902 防雨插座(附接地端子)

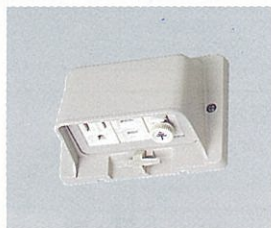

WKF2903 防雨插座
(附接地插座及接地端子)



WKF2904 防雨插座
(附接地插座)



WKF2905 防雨插座
(附接地雙插座)

熱動繼電器形自動點滅器 EE SWITCH



EEF8113K 3A 110V AC
EEF8123K 3A 220V AC



EEF8016 6A 110V AC · EEF8010 10A 110V AC
EEF8026 6A 220V AC · EEF8020 10A 220V AC

■特點

1. 結構不易受照明燈影響
2. 附安裝和固定螺絲
3. 提高了機構單元的耐用性

■規格

1. 標準點燈亮度：20~80Lx
(額定電壓：周圍溫度為20°C時)
2. 標準熄燈亮度Lx：點燈亮度的5倍以下
(額定電壓：周圍溫度為20°C時)
3. 可使用的周圍溫度範圍：-10°C~+40°C
4. 關閉性能：2000次以上
(條件：額定電壓，周圍溫度為20°C開閉頻度6次/小時)
5. 額定頻率：50Hz~60Hz共用
6. 額定

型號	EEF8113K	EEF8123K	EEF8016	EEF8026	EEF8010	EEF8020
額定	3A 110V AC	3A 220V AC	6A 110V AC	6A 220V AC	10A 110V AC	10A 220V AC

●停電後復電時之動作情形

白天復電時	夜晚復電時
燈亮，約1分鐘後自動熄滅。	立即燈亮

全彩色飯店用配線器具

■注意 在多處安裝螢光開關或使用特殊照明器具等，由於高阻抗之故，使螢光不點亮時，請將螢光開關用電容器，負載並聯使用。(詳情參照第56頁)

標牌開關(客房用)(會議室用)・螢光開關・指示燈開關・空調用開關

螢光開關

關閉後，開關發出螢光，黑暗中也能迅速發現其位置。



WNF5151
埋入式螢光開關B(單切)
15A 110V AC用

特點 ●無名牌蓋可防止惡作劇。
用途 ●客房入口開關。
●床邊開關。

特點

- 可安裝夾金屬零件，沒有石膏板壁等無盒工程也能進行。
適用的夾金屬零件WNH3992(9-15mm壁用)
- 蓋板一觸即可安裝。
- 用於落地臺燈、電冰箱的電源。

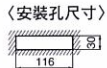

指示燈開關

打開後，發出紅光，可防止忘關電源。



WN51421-802K
埋入式指示燈開關C(3路・單切兩用)
15A 300V AC

特點 ●2線式，施工簡單。
●無名牌蓋，可防止惡作劇。
用途 ●洗手間通風扇。

節能型鑰匙開關

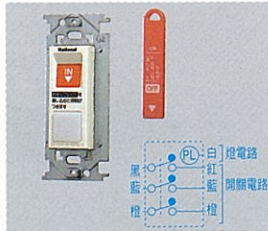

WNH5611-802
埋入式節能型鑰匙開關(客房用)
(附位置顯示功能)(3路)
燈電路 10A 110V AC
開關電路 10A 250V AC(各電路)

請作為飯店客房、會議室的總開關(最多3路)使用。
插拔專用鑰匙開關，即可打開或關掉室內照明，可節省能源。

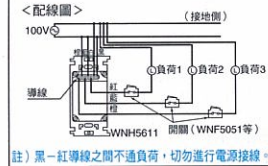

全彩色 移動式隔板用安裝框架・面板

面板

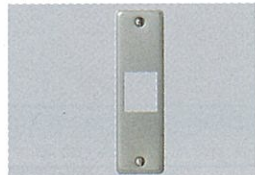

WN3851-8
移動式隔板用新金屬蓋板(1個用)

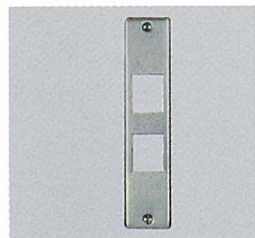

WN3852-8
移動式隔板用新金屬蓋板(2個用)

安裝框架

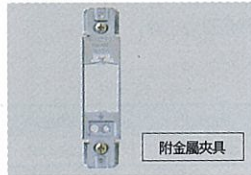

WN3801-8
移動式隔板用安裝框架(1個用)



WN3802-8
移動式隔板用安裝框架(2個用)

安裝尺寸圖

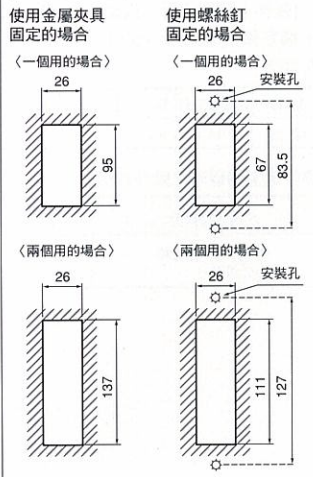

全彩色醫院用配線器具一覽表

■乳白色、咖啡色、紅色的使用區別

紅色	用於緊急電源回路(自家用發電、蓄電池)的插座
乳白色	用於一般商用電源回路的插座
巧克力色	用於上述以外，為了區別電源的情況下

		接地導線 剖面mm ² 、長15cm			
配線圖記號	品名	額定	乳白色 (用於一般電源回路)	巧克力色 (用於一般電源回路)	紅色 (用於緊急電源回路)
	埋入式附接地雙插座(附接地導線)	15A 125V AC	WN1518-802	WN1518A-802	WN1518R-802

■緊急電源的適用基準

- 1.一般緊急電源
商用電源停電時，對於醫療會有嚴重的影響的醫療電氣機器，在其所使用的醫療室的特定電源回路，40秒以內要供給電力。
- 2.特別緊急電源
商用電源停電時，對於使用維持生命的裝置等的醫療室的特定電源回路，必須在10秒以內恢復電源供給。
- 3.瞬間特別緊急電源
商用電源停電時，瞬間必須恢復電源供給的手術等的醫療電氣機器的醫療室內設置各個緊急電源所設置的醫用插座的外表面色以紅色來表示，並將說明置於明顯的地方。

■建議您使用醫用配線器具和附接地導線配線器具的地方

品號	品名	符合醫用法規狀況	建議使用地方
WN3041	醫用接地端子	符合JIS C2808	在必須防止小衝擊、大衝擊的醫療室內
附接地導線配線器具		無規定	在上述以外的一般病房、走廊等

全彩色醫院用配線器具

安全性的確保

■EL保護接地插座

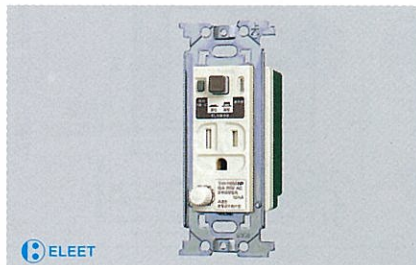

濕氣重、潮濕的手術室，萬一連接的機器漏電，在插座口即被切斷。不會影響其他的機器。有安全門構造的插座口。

WN1741-832K
EL保護附接地極插座
(附接地端子)(附門)
15A 110V AC 插座 15A 125V AC